

ROCKRIDGESOUND

Sound Terminal

for Portable Game Player

PST-02

取扱説明書

Docking Speaker for Game

この度はロックリッジサウンド「Sound Terminal for Portable Game Player」を御買い上げ頂き誠にありがとうございます。
この取扱説明書は、本製品を正しく安全にお使いいただくための使用方法や注意事項が記載されております。ご使用前には必ずお読みください。
お読みになった後は、保証書とともに大切に保管してください。

- * 取扱い説明書の表記について
- Rockridgesound Japan Co.,Ltd.は、日本における販売元であり以下を「当社」と表記します。
- 「Sound Terminal for Portable Game Player」は、本製品と表記します。
- この取扱い説明書を以下、本説明書と表記します。

目次

安全上のご注意	2
内容物のご確認	3
本製品の特徴	4
電源コードの接続	4
PSP®との接続方法①②	5
外部機器との接続方法	6
本製品のご使用方法	6
故障かな?と思ったら	7
故障の場合のお問い合わせ	8
仕様	8

本製品はご使用にあたり、本取扱説明書をお読みになり、内容をご理解の上、安全にお使ください。



警告 電気製品は安全のため、重要な注意事項を守らないと、火災や人身事故になることがあります。

安全上のご注意

必ずお守り下さい。

- ご使用になる前に、この「安全上のご注意」をよくお読みの上、正しくお使いください。
- ここに表示した注意事項は、お使いになる人や他の人への危害、財産への危害を未然に防止するための重大な内容を記載していますので、必ずお守り下さい。



警告

この表示の欄は、「死亡または重症などを負う可能性が想定される」内容です。



注意

この表示の欄は、「損害を負う可能性または物的損害のみが発生する可能性が想定される」内容です。



三角マークは注意していただきたい事項です。三角の中には注意していただきたい具体的な事項を絵などで表示しています。左の場合は「感電に注意」という意味です。



丸に斜線のマークは禁止されている事項を示します。丸の中には禁止されている事項が絵などで表示されています。左の場合は「分解禁止」を表しています。



塗りつぶされた丸のマークは、行わないといけない事項を示しています。丸の中には行うべき事項が絵などで表示されています。左の場合は「電源コードをコンセントから抜く」という意味です。



警告



◆異常が起きたら

本製品から異常な音、におい、煙などが発生したらただちに電源プラグをコンセントから抜いてください。コンセントに近づけない、またはプラグが熱を帯びてさわれない場合はプレーカーを切ってください。そのまま使用すると、火災・感電の原因となります。また、やけどにもじゅうぶん注意してください。

◆改造しないでください。

火災・感電の原因となり、大変危険です。



注意



◆機器に水がかかったら

スピーカーに水などの液体がかかったら、すぐに電源プラグをコンセントから抜いてください。そのまま使用すると、火災・感電の原因となります。

◆機器に強い衝撃をあたえたら

スピーカーを落としたり、何かをぶつけて破損したときは、すぐに電源プラグをコンセントから抜いてください。そのまま使用すると、火災・感電の原因となります。

◆電源コードが痛んだり、プラグが発熱したら

電源コードが痛んで破損したり、プラグが発熱したときは、すぐにプレーカーを切り、プラグが触れる程度に冷えたことを確認してから、コンセントを引き抜いてください。そのまま使用すると、火災・感電の原因となります。

◆動作がおかしい時は

本説明書にしたがって正しく操作したにもかかわらず、本製品が正常に動作しない場合や性能に明らかな異常が認められる場合は、絶対にそのまま使用せずに当社カスタマーサポートにご相談ください。
なお、プラグを含む電源コード及び本体内部に実装されている部品の交換及び修理は当社または当社が認めた保守担当者以外を行うことはできません。また、ご自身での改造は絶対におやめください。火災・感電その他の障害が発生する場合があります。

◆電源プラグを抜くときは

プラグを抜くときは、電源コードを引っ張らないでください。コードを痛め、火災・感電の原因となる恐れがあります。必ずプラグ部を持って抜き差ししてください。

内容物のご確認

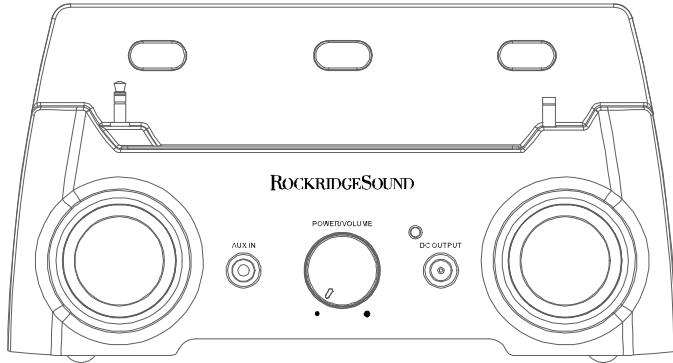

スピーカー本体

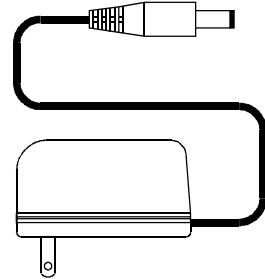

専用ACアダプター

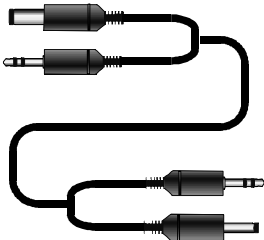

ポータブルゲーム機専用
音声電源一体型ケーブル

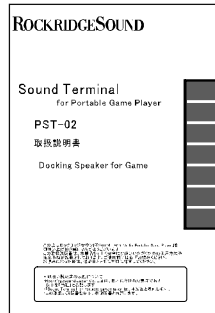

取扱説明書



保証書

本製品の特徴

- PSP®を接続するだけで、大迫力のサウンドをお楽しみ頂けます。面倒な配線や設定も一切ありません。
- ウーハー搭載により、今までにない重低音を再現！お気に入りのゲームや音楽映画等をスケールの大きなサウンドで体感して下さい。
- 本製品付属のポータブルゲーム機専用音声電源一体型ケーブルで接続すれば、場所を限定されることなく、自由なスタイルでのプレイが可能。
- お手持ちのCDプレイヤーやMP3プレイヤー等も接続できます。前面のAUX入力端子に接続するだけで本製品のサウンドをお楽しみいただけます。
- PSP®を本製品に接続するだけで、自動的に充電されますので、プレイ中に電源が切れてしまうような事はありません。

電源コードの接続

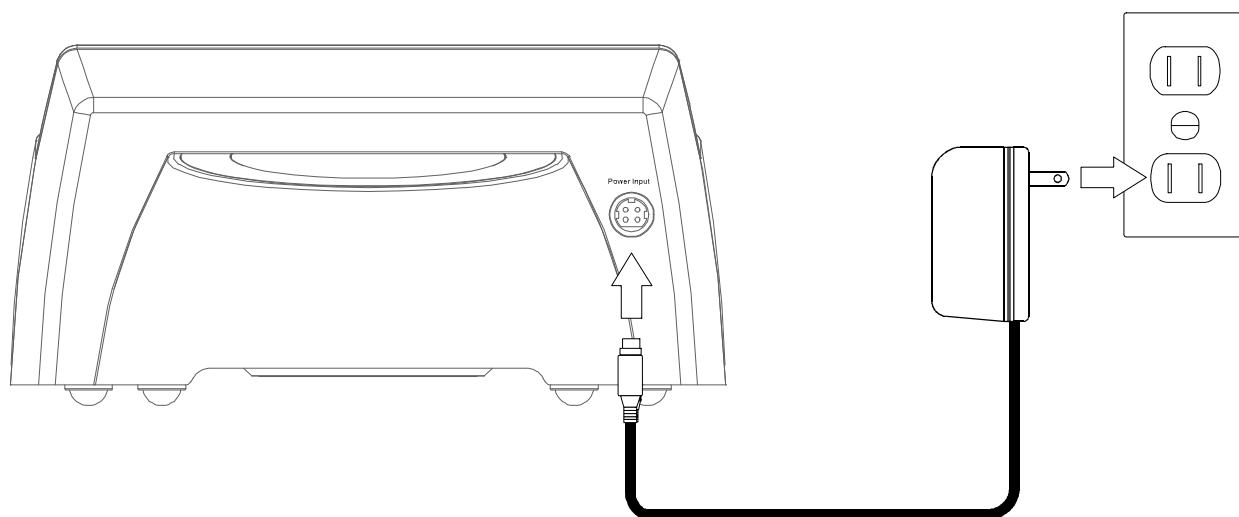

アダプターをコンセントに差込み、アダプタープラグを本体背面のDC(12V)ジャックに接続します。

PSP® との接続方法①

ポイント: 必ずPSP® と本製品の電源をオフにした状態で行ってください。電源を入れたまま接続をすると、PSP® 及び本製品を破損する恐れがあります。

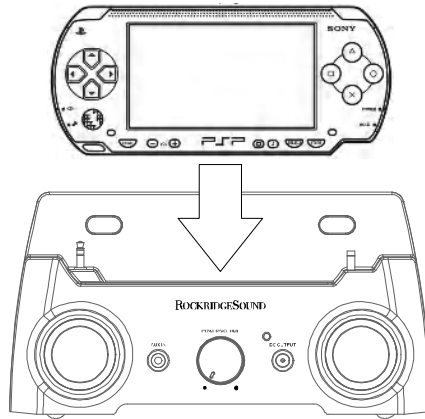

- ①端子を合わせ、ゆっくりとPSP® を本製品に押し込みます。
- ②PSP® の電源を先に入れてから、本製品の電源を入れます。

PSP® との接続方法②

ポイント: 必ずPSP® と本製品の電源をオフにした状態で行ってください。電源を入れたまま接続をすると、PSP® 及び本製品を破損する恐れがあります。

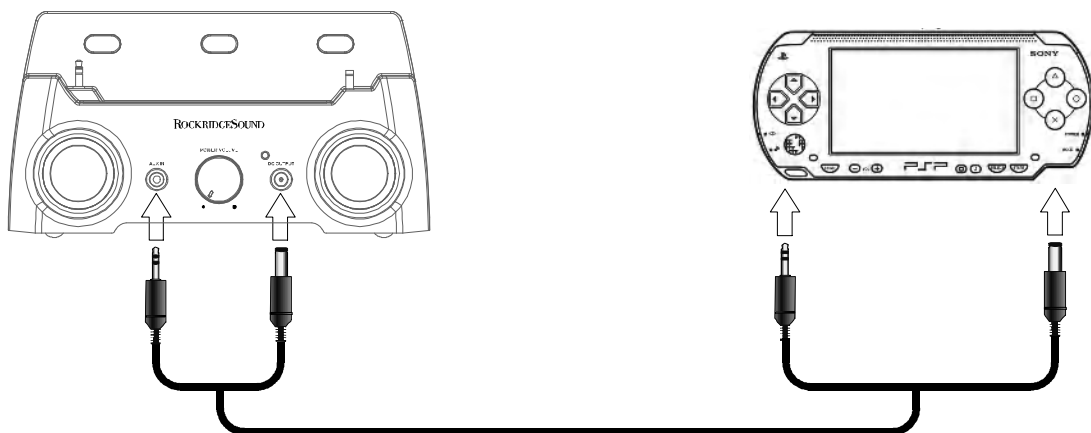

- ①付属の専用ケーブル、3.5mmステレオミニ側と本製品の“AUX IN”とPSP® の“ヘッドフォン出力”を接続します。
- ②①の専用ケーブル、電源延長側と本製品の“DC OUT”とPSP® の“DC IN”を接続します。
- ②PSP® の電源を先に入れてから、本製品の電源を入れます。

外部機器との接続方法

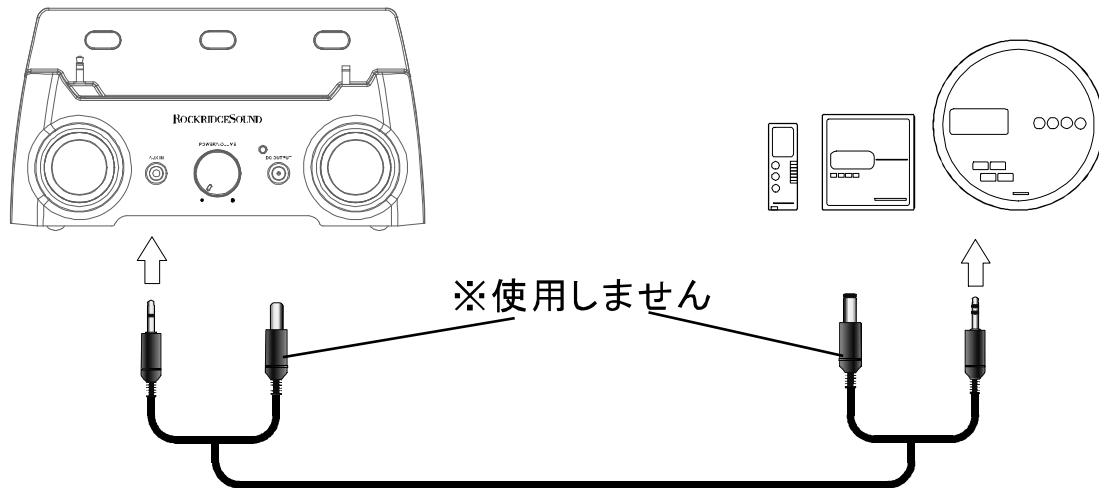

- ①付属の専用ケーブル、3.5mmステレオミニ側と本製品“AUX IN”と外部機器の“ヘッドフォン出力”または“LINE OUT”端子と接続します。

※電源延長側は外部機器との接続では使用しません。

- ②外部機器の電源を先に入れてから、本製品の電源を入れます

本製品のご使用方法

- 夜間など、周りが静かな状況でご使用する際には、近所の迷惑にならないよう音量の上げすぎには十分にご注意ください。
- 一般的なスピーカーはTVなどのモニターに近づけると磁石の影響により、画像に色ムラが生じる事がありますが、本製品では防磁型スピーカーを採用しておりますので、TVやモニターに近づけても問題ありません。但し設置場所などにより画面に色ムラなどの影響が生じる場合があります。その場合は、本製品をTV等モニターから遠ざけてから、一旦TVの電源を切り、約30分程経ってからもう一度TVの電源を入れるようにして下さい。それでも改善されない場合は、本製品をTVから遠ざけて設置するようにして下さい。
- 万が一音が歪む時は、音量の上げ過ぎも考えられます。速やかに音量を絞って下さい。
- 音が小さくしか聞こえない場合はPSP®側の音量が絞られている、またはPSP®側の設定で“AVLS”機能が“入”になっている可能性があります。“AVLS”についての詳しい説明、設定方法はお手持ちのPSP®の取扱説明書をご覧ください。

⚠ 使用上の注意

- ・本製品に電源を入れた状態で、DC出力端子に濡れた手で触れたり、金属を近づけたりしないようご注意ください。ショートして本製品を破損する恐れがあります。
- ・PSP®を本製品から取り外す際は本製品の接続コネクタに対して垂直に、ゆくゆくと抜いてください。
- ・PSP®を本製品に装着している状態で、前後に動かすと、接続コネクタを破損する危険性がございます。
- ・PSP®及び本製品を破損する恐れがありますので、PSP®を本製品に装着したままでのプレイは絶対にお止めください。

故障かな？と思ったら

●PSP® がしっかりと装着できない・・・

- ・PSP® を一度本製品から外し、双方のコネクター一部に異常がないかを確認しもう一度装着しなおします。
- ・PSP® と本製品が水平になっている事を確認し、端子の位置を合わせ、端子を傷めないようにゆっくり装着します。

注意！・・・装着中にPSP® を前後に動かすと、端子を破損する恐れがあります。

●音が出ない・・・(PSP® をご使用の場合)

- ・電源ケーブルやコネクターがきっちり接続されているか確認します。
- ・PSP® が本製品にしっかりと装着されているか確認します。
- ・PSP® の電源と本製品の電源が入っている事を確認します。
- ・PSP® 側の設定で音量がオフになっていないか確認します。
- ・本製品の音量が適度に上がっていることを確認します。

●音が出ない・・・(外部機器をご使用の場合)

- ・電源ケーブルやコネクターがきっちり接続されているか確認します。
- ・外部機器と本製品がケーブルでしっかりと接続されているか確認します。
- ・外部機器の電源と本製品の電源が入っている事を確認します。
- ・外部機器の音量がミュートされていないか、上がっているかを確認します。
- ・本製品の音量が適度に上がっていることを確認します。

●音が小さい・・・

- ・接続機器の音量が上がっていることを確認します。
- ・PSP® または外部機器の“AVLS”※が“切”になっている事を確認します。

※AVLSの詳細な説明、設定方法については、PSP® (または外部機器)の取り扱い説明書をご覧ください。

故障の場合のお問い合わせ

ロックリッジサウンドジャパン・カスタマーサポートのご案内

お電話でのお問合せ 03-5777-0822

お問合せ時間 平日 10時～18時

メールでのお問合せ

E-mail info@rockridgesound.co.jp

仕様

形式	アンプ内蔵2.1ch・バスレフ型
使用ユニット	2.75インチ ウーハー×1(防磁仕様) 1.5インチ サテライト×2(防磁仕様)
実用最大出力	2.4W×2+9.6W(T.H.D10%)
再生周波数帯域	60Hz～20KHz
外形寸法	W210*H175*D100 mm(フットスタンド含まず)
重量	約850g
入力	3.5mmステレオミニプラグ
AUX	3.5mmステレオミニジャック
電源	入力:AC/DC アダプター(100V 50/60Hz) 出力:10VDC/1.8A 7VDC/1.2A
消費電力(定格)	23.4W
付属品	取扱説明書、保証書、AC/DC アダプター ポータブルゲーム機専用音声電源一体型ケーブル

ROCKRIDGESOUND

販売元

ロックリッジサウンドジャパン株式会社

RockridgeSound Japan CO., LTD.

<http://www.rockridgesound.co.jp>

〒105-0003 東京都港区西新橋3-18-20

TEL: 03-5777-0820 FAX: 03-5777-0825

E-mail: info@rockridgesound.co.jp

■本製品についてのご相談は、弊社カスタマーサポート係までご連絡
下さいますようお願いいたします。